



Ndërtojm besueshmëri



40
VJET
garancion

40
VJET
garancion



GRUPI NEXE NDËRTON TË ARDHMEN ME PËRGJEGJËSI



**100
VITE
TRADITË**

Kur u themelua në vitin e largët 1907, POLET IQN SHA në Novi Beçej, filloi edhe tradita e prodhimit të tjegullave nga argjila natyrale.

100 vite më vonë, jemi krenar për faktin që me tjegullat tona mbulojmë çatitë në vend, rajon dhe në gjithë Evropën.

Për vite me radhë, me shumë kujdes dëgjojmë kërkesat e blerësve tanë, në përputhje me këtë ndjekim trendet teknologjike në prodhim, vazhdimisht zgjerojmë asortimentin e prodhimeve tona dhe kujdesemi që të ruajmë

nivelin e lartë të cilësisë në prodhimin e tjegullave. Me qëllim që të mbajmë të kënaqur blerësit, furnitorët dhe punonjësit, ne gjithmonë aspirojmë standardet më të larta në prodhim, asortiment dhe biznes. Me arsye për vite me radhe mbajmë certifikatën ISO 9001-2015, e cila ndahet për standardet më të larta të cilësisë së produkteve.



Si liderë të pozicionuar në biznes, misioni ynë është që të njihemi edhe si liderë në fushën e biznesit me përgjegjësi shoqërore.

Me përgjegjësi po ndërtojmë një të ardhme të re dhe në përputhje me këtë vazhdimisht investojmë në teknologji të re që zvogëlon emisionin e ndotjes, kemi avancuar sistemin për menaxhimin e mbeturinave, duke vendosur kështu qëllime të larta të kompanisë për ruajtjen e mjedisit.

Tjegullat NEXE janë bërë tërësisht nga materialet natyrale, dhe me funksionalitetin dhe aplikimin e tyre plotësojnë njësoj aplikimin në zonat kontinentale dhe mesdhetare. Falë procesit të engobimit, në përbërjen e të cilit gjendet një përzierje e argjilës, pluhurit dhe pigmenteve të metalit, tjegullat janë prodhuar në ngjyra të ndryshme me sipërfaqe të lëmuar dhe me shkëlqim. Engobimi ngadalëson procesin e korozionit të tjegullës dhe zgjat më tej pamjen themelore estetike të çatisë. Çdo tjegullë ka garanci prej 40 vite në cilësi dhe ekzistencë.



BIBER

40
VJET
garancion



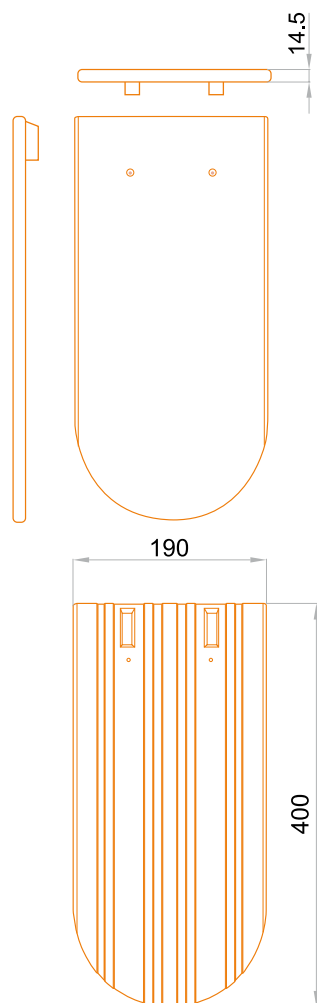

Biber Tjegulla

Biber Tjegulla, si një nga modelet më të vjetra të tjegullave në histori, me pamjen e tyre të thjeshtë, ofrojnë mundësi të ndryshme në hartimin e projekteve.

Ato janë të pranishme gjatë rinovimit të kulmeve të objekteve të vjetra tradicionale, të cilat paraqesin trashëgimi të rëndësishme kulturore. **Biber** Tjegulla zënë vend jo pak të rëndësishëm në arkitekturën bashkëkohore. Me formën e tyre të thjeshtë, klasike, mund të përdoren si dekor për të nxjerrë në pah sipërfaqet e vogla apo rrafshet e tëra të kulmit. Ky model i tjegullave fitohet me teknologjinë e tërheqjes, e jo atë të presimit, nga argjila e cilësisë së lartë.

Me pjekje në formë kasete në temperatura të larta arrihet cilësia e lartë e mikrostrukturës së kësaj tjegulle, e cila në masë të madhe kontribuon në rezistencën e shkëlqyer ndaj ngricave dhe siguron jetëgjatësi të gjatë.



Natur

E testuar sipas standardit SRPS EN 1304



• Peshë e tjegullës cca **2kg**



• Dimensionet individuale cca **400x190mm**



• Distanca e rekomanduar e qeprave (Mbulim i dyfishtë) **150 - 170mm**



• Distanca e rekomanduar e qeprave (Mbulesë kurore) **300 - 310mm**



• Shkalla minimale e pjerrtësisë së çatisë **30°**



• Konsumi në 1m² të çatisë **30,4 - 36 copë**



• Paketimi **560 copë** në paletë (pesha e paketimit cca 1.140kg)



• Dimensionet e paketimit **900x1000mm**

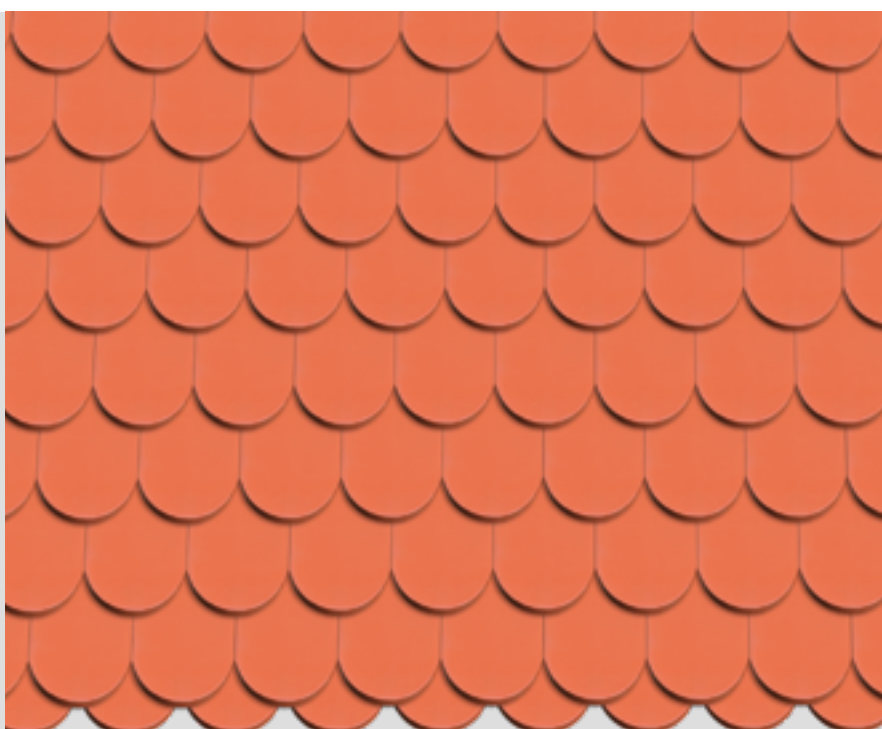

GLINEX TREND

40
VJET
garancion



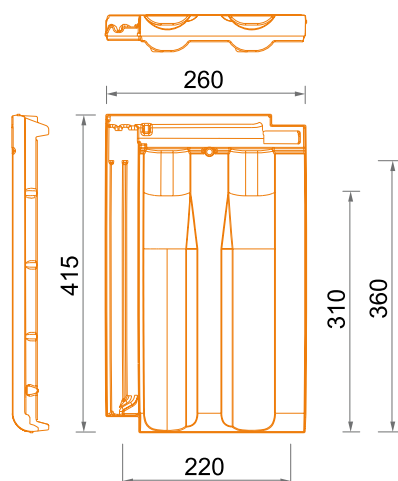











Tjegulla Glinex Trend

Glinex Trend bën pjesë në kategorinë e tjegullave të presuara për mbulimin e çatave. Lugjet e thellë të dyfishtë mundësojnë hermetizim të shkëlqyeshëm të sipërfaqes së çatisë. Përparësia më e rëndësishme e aplikimit të tjegullës Glinex Trend në raport me tjegullat tjera të ngjashme prej argjilës është zgjidhja e saj konstruktive e cila mundëson **vendosjen e qeprave rrëshqitëse në brinjë të çatisë në largësi prej 31,5cm deri në 35,5cm**. Me këtë mënyrë të vendosjes së tjegullave Glinex Trend eliminohen gabimet që ndodhin gjatë ndërtimit të konstruksionit të çatisë, ndërsa vetë konstruksioni i tjegullës mundëson që në brinjën tashmë ekzistuese të çatisë të zëvendësohet me lehtësi tjegulla e vjetër. Glinex Trend është në ofertë në variantin natur dhe të engobuar, ndërsa ngjyrat e disponueshme janë bordo, ngjyrë kafe, e zezë, bakri edhe antracit.

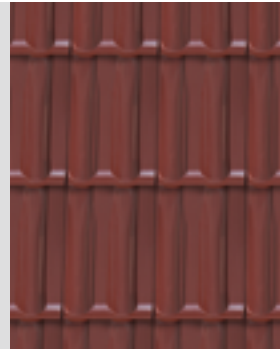
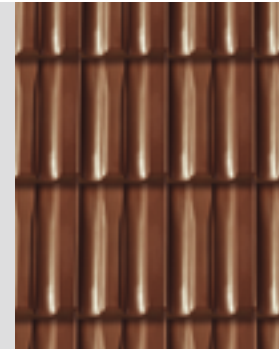
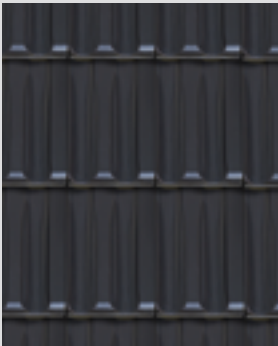
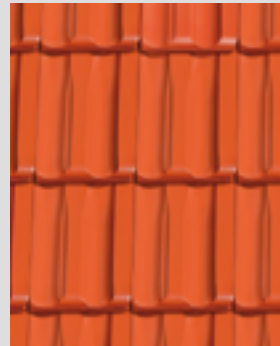
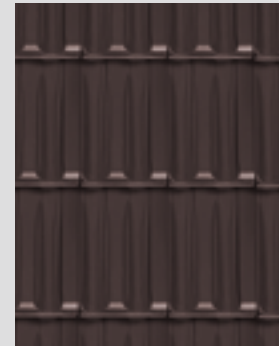

E testuar sipas standardit SRPS EN 1304

 • Pesha e tjegullës 2,9 - 3,2kg  • Dimensionet individuale cca 415x260mm  • Gjatësia maksimale mbuluese cca 360mm  • Gjerësia mbuluese cca 220mm  • Distanca e rekomanduar e qeprave cca 31,5cm - 35,5cm  • Shkalla minimale e pjerrtësisë së çatisë 22°  • Konsumi në 1m ² të çatisë 12,5 - 14,7 copë  • Paketimi 320 copë në paletë (pesha e paketimit cca 1.000kg)  • Dimensionet e paketimit 1133x850mm			
			

ELEMENTE SPECIALE

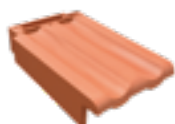

Tjegulla fundore e majtë



Tjegulla fundore e djathtë

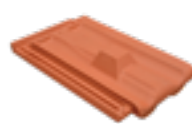

Borëmbrojtës



Tjegullë ventiluese

Elementet speciale janë të disponueshëm në ngjyrat: natur, bordo, ngjyrë kafe, e zezë, bakri edhe antracit.

KLASIK PLUS

40
VJET
garancion

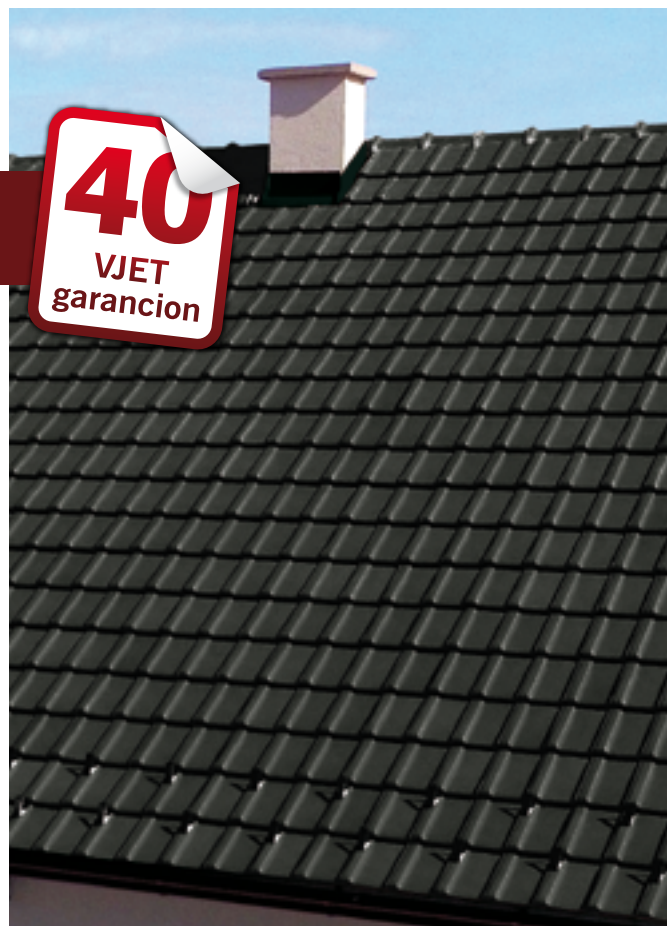

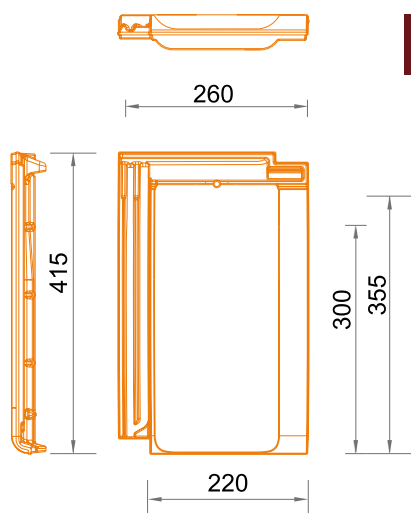













Tjegulla Klasik Plus

Klasik Plus bën pjesë në kategorinë e tjegullave të presuara për mbulimin e çatave. Lugjet e thellë të dyfishtë mundësojnë hermetizim të shkëlqyeshëm të sipërfaqes së çatisë. Përparësia më e rëndësishme e aplikimit të tjegullës Klasik Plus në raport me tjegullat tjera prej argjilës është zgjidhja e saj konstruktive e cila mundëson **vendosjen e qeprave rrëshqitëse në brinjë të çatisë në largësi prej 30,0cm deri në 35,0cm**. Me këtë mënyrë të vendosjes të tjegullave **Klasik Plus** eliminohen gabimet që ndodhin gjatë ndërtimit të konstruksionit të çatisë, ndërsa vetë konstruksioni i tjegullës mundëson që në brinjën tanimë ekzistuese të çatisë të zëvendësohet me lehtësi tjegulla e vjetër. **Klasik Plus** është në ofertë në variantin natur dhe të engobuar, ndërsa ngjyrat e disponueshme janë bordo, e zezë Ideal Plus është në ofertë në variantin natur dhe të engobuar, ndërsa ngjyrat e disponueshme janë bordo, ngjyrë kafe, e zezë, bakri edhe antracit.

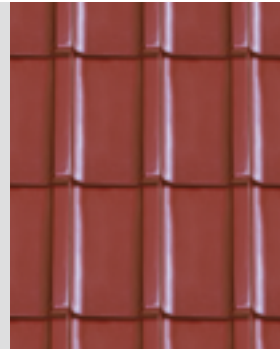

E testuar sipas standardit SRPS EN 1304

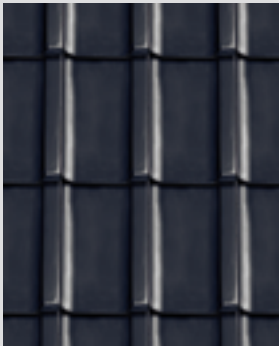
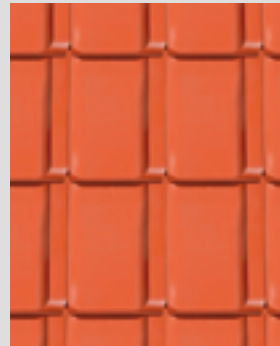
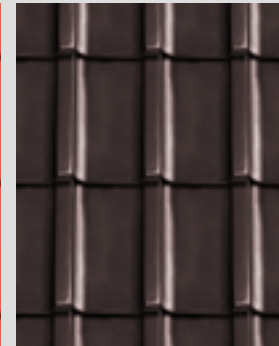
 • Pesha e tjegullës 2,9 - 3,1kg  • Dimensionet individuale cca 415x260mm  • Gjatësia maksimale mbuluese cca 355mm  • Gjerësia mbuluese cca 220mm  • Distanca e rekomanduar e qeprave cca 30,0cm - 35,0cm  • Shkalla minimale e pjerrtësisë së çatisë 22°  • Konsumi në 1m ² të çatisë 12,8 - 15,0 copë  • Paketimi 320 copë në paletë (pesha e paketimit cca 1.000kg)  • Dimensionet e paketimit 1133x850mm			
			

ELEMENTE SPECIALE

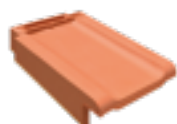

Tjegulla fundore e majtë

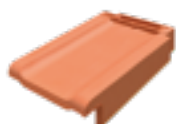

Tjegulla fundore e djathtë

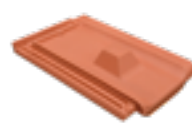

Borëmbrojtës



Tjegullë ventiluese

Elementet speciale janë të disponueshëm në ngjyrat: natur, bordo, ngjyrë kafe, e zezë, bakri edhe antracit.

IDEAL PLUS

40
VJET
garancion

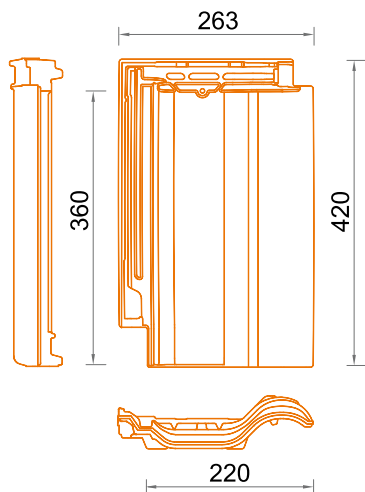

E testuar sipas standardit
SRPS EN 1304



• Pesha e tjegullës
2,8 - 3,1kg



• Dimensionet individuale
cca **420x263mm**



• Gjatësia maksimale
mbuluese cca **360mm**



• Gjerësia mbuluese
cca **220mm**



• Distanca e rekomanduar
e qeprave cca **34cm - 35,5cm**



• Shkalla minimale e
pjerrtësisë së çatisë **22°**



• Konsumi në 1m² të
çatisë **12,5 - 14,0 copë**



• Paketimi **256 copë** në paletë
(pesha e paketimit cca 790kg)



• Dimensionet e paketimit
1133x850mm

Tjegulla Ideal Plus

Ideal Plus është model i ri i tjegullave nga familja e tjegullave Nexë. Tjegulle me lugje të dyfishtë, gjysmëmesdhetar me mundësi të vendosjes së qeprave rrëshqitëse. E karakterizon funksionaliteti i shkëlqyeshëm, dimensionet e sakta dhe lugu i dyfishtë. Përparësia më e rëndësishme e aplikimit të tjegullës Ideal Plus në raport me tjegullat tjera të ngjashme prej argjilës është zgjidhja e saj konstruktive e cila mundëson **vendosjen e qeprave rrëshqitëse në brinjë të çatisë në largësi prej 34cm deri në 35,5cm**. Me këtë mënyrë të vendosjes së tjegullave Ideal Plus eliminohen gabimet që ndodhin gjatë ndërtimit të konstruksionit të çatisë, ndërsa vetë konstruksioni i tjegullës mundëson që në brinjën tashmë ekzistuese të çatisë të zëvendësohet me lehtësi tjegulla e vjetër. Ideal Plus është në ofertë në variantin natur dhe të engobuar, ndërsa ngjyrat e disponueshme në ngjyrë natyrale.



Natur



ELEMENTE SPECIALE



**Tjegulla
fundore e majtë**



**Tjegulla
fundore e djathtë**



Borëmbrojtës



**Tjegullë
ventiluese**

Elementet speciale janë të disponueshëm në ngjyrë natur.

IDEAL

40
VJET
garancion

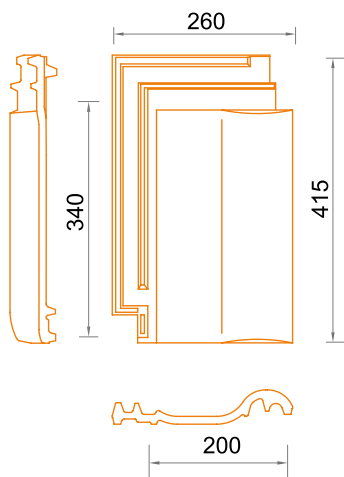

Tjegulla Ideal

Ideal është tjegullë prej argjile e prodhuar me teknologji bashkëkohore të prodhimit në kasete - "U", e pjekur në temperaturë prej 1040 °C. Bën pjesë në familjen e tjegullave gjysmëmesdhetare. Me gjeometrinë e saj dhe karakteristikat e hermetizimit është e përshtatshme për të gjitha kushtet atmosferike, e sidomos për zonat me erë. Presimi me kallëpe të gjipsit në prodhim i jep kësaj tjegulle pamje markante dhe relief të theksuar, sidomos të lugjeve, që mundëson puthitje në çati dhe hermetizim të brinjës së çatisë. **Ideal** njihet për funksionalitetin e shkëlqyeshëm, dimensione të sakta dhe lugun e dyfishtë. Është i disponueshëm në ngjyrën natur.

E testuar sipas standardit
SRPS EN 1304



• Pesha e tjegullës 2,9 - 3,2kg



• Dimensionet individuale cca 415x260mm



• Gjatësia maksimale mbuluese cca 350mm



• Gjerësia mbuluese cca 200mm



• Distanca e rekomanduar e qeprave cca 34cm



• Shkalla minimale e pjerrtësisë së çatisë 22°



• Konsumi në 1m² të çatisë 14,7 copë



• Paketimi 320 copë në paletë (pesha e paketimit cca 1.000kg)



• Dimensionet e paketimit 1133x850mm

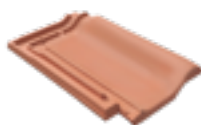

Natur



ELEMENTE SPECIALE



**Tjegulla
fundore e majtë**



**Tjegulla
fundore e djathtë**



Borëmbrojtës

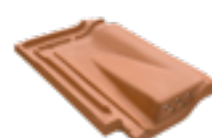

**Tjegullë
ventiluese**

Elementet speciale janë të disponueshëm në ngjyrën natur.

KULMARËT

Kulmari Glinex Klasik me gjeometrinë dhe formën e tij është kompatibel me secilin model të tjegullave nga gama e produkteve NEXE. Falë përputhshmërisë me elementet speciale të kulmarëve, Glinex Klasik paraqet zgjidhjen më të thjeshtë edhe për çatitë më kërkuese. Njihet për nga funksionaliteti i shkëlqyeshëm dhe cilësia në prodhim, ndërsa është i disponueshëm në ngjyrat natur, bordo, kafe, ë zezë, e bakrit dhe antracit.



• Konsumi në 1m
2,65 copë



Natur



Bordo



Ngjyrë kafe



E zezë



E bakrit



Antracit

ELEMENTE SPECIALE PËR KULMARË

Kulmar shpërndarës në tre brinjë



Natur

Bordo

Ngjyrë kafe

E zezë

E bakrit

Antracit

Kulmar fillues tjegullë e plotë



Natur

Bordo

Ngjyrë kafe

E zezë

E bakrit

Antracit

Kulmar fillues gjysmëtjegullë



Natur

Bordo

Ngjyrë kafe

E zezë

E bakrit

Antracit

Pllaka filluese e kulmarit



Natur

Bordo

Ngjyrë kafe

E zezë

E bakrit

Antracit

Pllaka fundore e kulmarit



Natur

Bordo

Ngjyrë kafe

E zezë

E bakrit

Antracit

AKSESORË PËR ÇATI

SHIRIT PËR KULMET DHE BRINJËT

Element universal i aksesorëve për çati, që kulmin dhe brinjët i mban të thatë dhe siguron ajrim nën kulmarë. Në të dyja anët në skaje shiriti për kulme dhe brinjë ka shirita vetëngjitëse për fiksion në tjegullë.

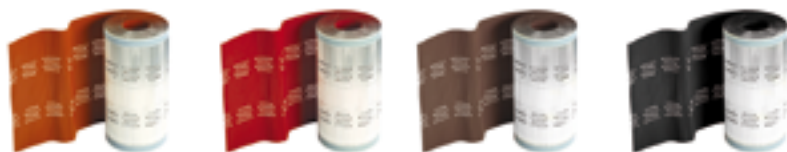

Ngjyrë tulle

Bordo

Ngjyrë kafe

E zezë



• Gjerësia e shiritit: **280mm**



• Gjatësia e shiritit: **5m**



• Prejra tërthore për futjen e ajrit: **145cm²/m për brinjë të çatisë**



• Konsumi ~**1m VR 280 ALU/m'** kulmi apo brinjë



• Ngjyrat e disponueshme: **ngjyrë tulle, bordo, e zezë, ngjyrë kafe**

MBAJTËS I QEPRAVE PËR KULMET DHE BRINJËT

Element metalik që shërben për fiksionin e qepërës për kulme dhe brinjë. Duke e përdorur atë dhe duke e vendosur në mënyrë korrekte, fitohet vijë e saktë dhe e rrafshët e kulmarit.



• Gjatësia **210mm**



• Dimensioet e profilit "U" **20x50x55mm**



• Konsumi: ~**1m copë/0,8m** të kulmit apo brinjës

RRJET PËR ZOGJ

Rrjeti për zogj përdoret tek nënçatitë për ajrimin e çatisë kështu që pengon futjen e zogjve dhe insekteve në konstruksionin e çatisë.



Ngjyrë tulle

E zezë

Ngjyrë kafe



• Gjerësia e shiritit: **100mm**



• Gjatësia e shiritit: **5m**



• Prejra tërthore për futjen e ajrit: **80%**



• Konsumi ~**1m shirit me vrima /m'** buzë çatie



• Ngjyrat e disponueshme: **ngjyrë tulle, e zezë, ngjyrë kafe**

KAPËSE KUNDËR MOTIT TË KEQ

Kapëse prej zinku kundër motit të keq përdoret në zonat me erëra të shpeshta dhe të forta. Rrit sigurinë e konstruksionit dhe rezistencën e tjegullës ndaj goditjes së erës. Vendoset anash përgjatë profilit të tjegullës. Kapësja është universale për të gjitha modelet e tjegullave Nexë.



• Konsumi: **rekomandohet të vendoset në secilën tjegullë përgjatë perimetrit të çatisë (strehës, kulmit, skajit të majtë dhe të djathtë të çatisë). Në pjesën tjetër të çatisë vendoset në çdo të katërtën tjegullë.**

KAPËSE PËR KULMARË

Element fiksues prej metali të ngjyrosur që përdoret për fiksion të tjegullave kulmore me procedurë të thatë të vendosjes. Tjegulla fiksohet me vidë në qepër, ndërsa me vidën tjetër kapësa ngjitet direkt në qepër.



Ngjyrë tulle

Bordo

Ngjyrë kafe

E zezë



• Konsumi: **1 copë / 1 tjegullë kulmore**



• Ngjyrat e disponueshme: **ngjyrë tulle, bordo, e zezë, ngjyrë kafe**

PLLAKË FILLUESE/FUNDORE E KULMARIT

Pllaka filluese/fundore përdoret për mbylljen e anëve të kulmit duke mbajtur ajrimin. Pengon futjen e zogjve dhe insekteve në konstruksionin e çatisë.



Ngjyrë tulle

Bordo

Ngjyrë kafe

E zezë



• Prerja tërthore për futjen e ajrit: **16cm/copë**



• Ngjyrat e disponueshme: **ngjyrë tulle, bordo, e zezë, ngjyrë kafe**

BORËMBROJTËS METALIK R

Qëllimi i tyre është të pengojnë shembjet e borës në formë orteku tek modelet e tjegullave Glinex Trend dhe Klasik+.



Ngjyrë tulle

Bordo

Ngjyrë kafe

E zezë



• Materiali: Ilastër nga çeliku i zinkuar



• Ngjyrat e disponueshme: **ngjyrë tulle, bordo, ngjyrë kafe, e zezë.**

BORËMBROJTËS METALIK IDEAL

Qëllimi i tyre është të pengojnë shembjet e borës në formë orteku tek modelet e tjegullave Ideal dhe Ideal+.



Ngjyrë tulle



• Materiali: Ilastër nga çeliku i zinkuar



• Ngjyrat e disponueshme: **ngjyrë tulle**

MEMBRANË KULMI

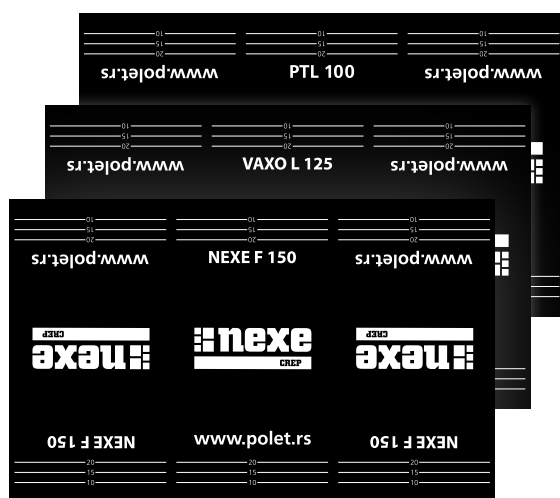

Membranë kulmi **NEXE F 150, VAXO L 125** dhe **PTL 100**, me depërtueshmëri të lartë të avullit, e papërshkueshme ndaj ujit.

Funksionet e membranës së kulmit NEXE F 150, VAXO L 125 dhe PTL 100, me depërtueshmëri të lartë të avullit, e papërshkueshme ndaj ujit.

- mundëson tharjen e duhur të konstruksionit dhe materialeve izoluese
- mundëson krijimin e një mikroklimë të këndshme në hapësirë
- për shkak të cilësive të saj, ajo rrit edhe cilësitë e izolimit termik për rreth 10%
- zgjat jetëgjatësinë e konstruksionit, nënkonstruksionit dhe nënçatisë
- mundësia e vendosjes në veshje të çatisë, brinjë dhe pllakë të pjerrtë të betonit
- pengon depërtimin e dëmtuesve dhe kështu mbron konstruksionin nga prishja dhe kalbja
- pengon ftohjen dhe kondensimin e ujit në izolim termik

KARAKTERISTIKAT THEMELORE të membranës së kulmit:

NEXE F 150

VAXO L 125

PTL 100

KARAKTERISTIKAT	MERNA JEDINICA	PTL 100	VAXO L 125	NEXE F 150
Gjatësia	m	50	50	50
Gjerësia	m	1,5	1,5	1,5
Sipërfaqja	m ²	75	75	75
Pesha	g/m ²	100 (±15%)	125 (±15%)	150 (±7%)
Qëndrueshmëria ndaj grisjes	N/50mm	220/130 (±20%)	240/120 (±30%)	290/235 (±20%)
Rezistenca ndaj depërtimit të ujit	klasa	W1	W1	W1
Reagimi ndaj zjarrit	klasa	F	F	F
Fleksibiliteti në temperatura të ulëta	°C	-40	-40	-40
Depërtueshmëria e avullit	Sd	0,02 m (±15%)	0,03 m (±15%)	0,02 m (±15%)
Rezistenca ndaj rrezeve UV	muaj	2	3	3
Konsumi: ~1,1 m ² membranë/m ² të sipërfaqes së çatisë				

DEKLARATA EKO



Ne kujdesemi për çdo segment të biznesit të kompanisë sonë dhe vëmendjen më të madhe e kemi përqendruar në teknologji të reja që reduktojnë emetimet e ndotjes. Që nga viti 2020, Grupi Nexe është certifikuar me një deklaratë produkti për mbrojtjen e mjedisit sipas **SRPS 14025:2007** dhe **SRPS EN 15804:2020** për prodhimin e tjegullave dhe pjesëve të formësuara nga argjila, të lëshuar nga **Instituti për Ekzaminimin e Materialeve - Instituti IMS. sh.a. Republika e Serbisë**.

Lloji i deklaratës - "Cradle to grave"
Numri i deklaratës **EPD-IMS-2020-02-SR**





MBËSHTETJA TEKNIKE

PRERJA TËRTHORE E ÇATISË

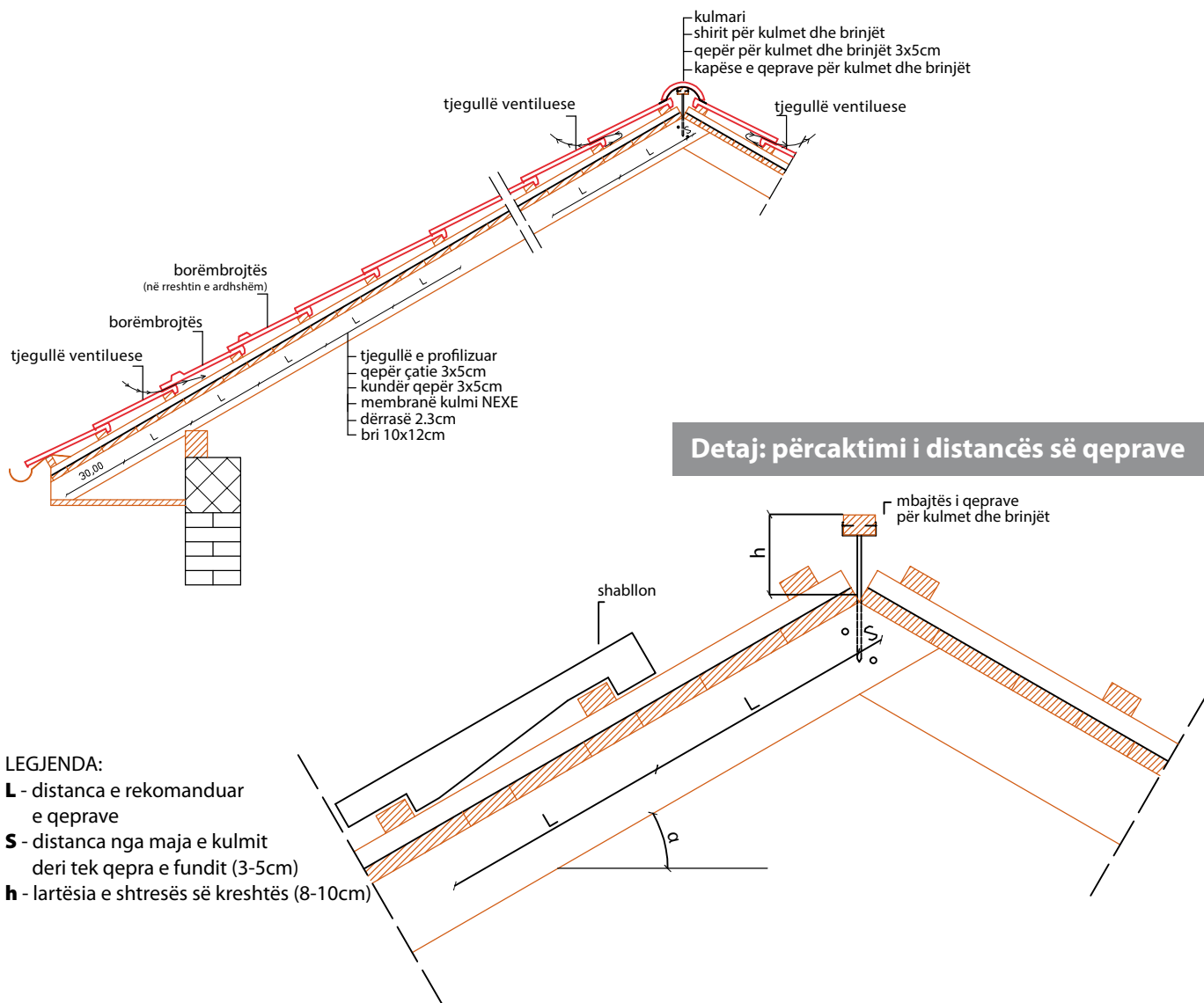

SKICA E VENDOSJES SE ELEMENTEVE SPECIALE

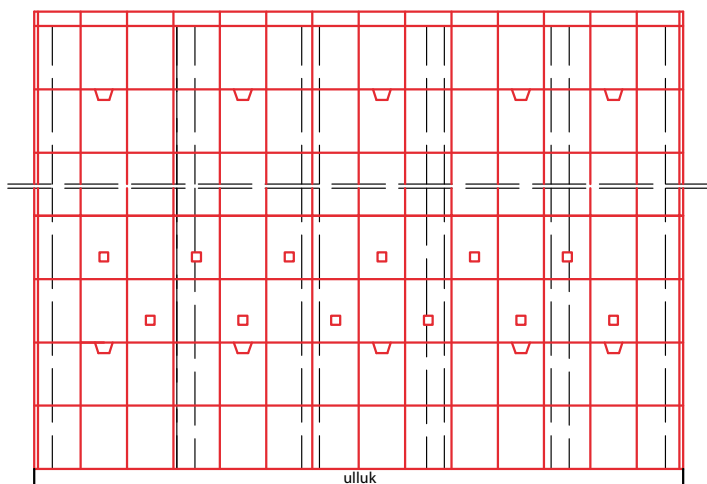

LEGJENDA:

 Tjegullë speciale VENTILUESE

 Tjegullë speciale BORËMBROJTËS

 Kulmar

 Tjegullë speciale FUNDORË E DJATHTË

 Tjegullë speciale FUNDORË E MAJTË



FLETËGARANCIA



për tjegulla

data e blerjes

(emri, selia dhe vula e ndërmarrjes)

që i vendos tjegullat

(adresa)

numri i llogarisë

klient

(emri dhe mbiemri)

40 VJET GARANCION

1. A.D. Polet IGK din Novi Beçej garanton që gjatë periudhës së garancisë (40 vjet), tjegullat e furnizuara do të plotësojnë kriteret e kualitetit të përcaktuara në standardet kombëtare SRPS EN 1304 I SRPS EN 1024, SRPS EN 538, SRPS EN 539-1, SRPS EN 539-2

2. Në qoftë se, gjatë periudhës së garancisë, tjegullat nuk plotësojnë një nga kriteret e përcaktuara në standardet e lartpërmendura, duke ndikuar negativisht në funksionimin e tyre, A.D. Polet IGK Novi Beçej detyrohet të zëvendësojë të gjitha tjegullat, të cilat janë konstatuar defekte të parashikuara në kushtet e garancisë.

3. Garancia nuk mbulon defekte lidhur me:

- dëmtime mekanike të paraqitura si pasojë të situatave të forcës madhore (për shembull fatkeqësi natyrore).
- ndryshime estetike kalimtare të tjegullave, të cilat nuk ndikojnë në funksionimin e tyre, pavarësisht që ato janë shkaktuar nga transporti, manovrimi ose efektet e dëmshme të mjedisit.
- përdorimin e papërshtatshëm të tjegullave.

4. Klienti detyrohet të vendosë tjegullat në pajtim me RREGULLOREN PËR NORMAT TEKNIKE LIDHUR ME PROJEKTIMIN DHE EKZEKUTIMIN E PUNIMEVE NË NDËRTIMTARI, si edhe sipas udhëzimeve të fabrikantit lidhur me zbatimin e produktit, të cilat tregohen në materialet e fabrikantit dhe janë të vlefshme deri në ekzekutimin e plotë të çatisë.

5. Garancia 40-vjeçare është e vlefshme vetëm në qoftë se janë plotësuar kushtet e pikave 2 dhe 4.

6. Periudha e garancisë fillon në muajin dhe vitin e fabrikimit të tjegullës (muaji dhe viti i fabrikimit janë shënuar në mënyrë të përhershme në anën e prapme të tjegullës.

7. Në qoftë se klienti ka ankesa lidhur me kualitetin e tjegullës, ai detyrohet:

- T'i dërgojë fabrikantit një ankesë me shkrim.
- Të tregojë llojin dhe sasinë e tjegullave, vendin e instalimit, arsyen e ankesës, datën e blerjes dhe llojin e dëmtimit.
- Të paraqesë fletëgarancinë dhe faturën se bashku me ankesën!

8. Garancia është e vlefshme për këto lloje tjegullash prej argjile: IDEAL, IDEAL+, GLINEX TREND, KLASIK+, BIBER TJEGULLA (natyrore dhe të engobuar).

nexe
TJEGULLAT

AD POLET
Industria e qeramikës për ndërtim
Železnička 13,
23272 Novi Beçej
Republika e Serbisë

Tel: +381 (0) 23 771 971
+381 (0) 23 771 970
Fax: +381 (0) 23 773 300
E-mail: polet@nexe.rs





AD POLET IGK

23272 Novi Bečej, Železnička 13, Republika Srbija



www.polet.rs



Tel: +381 (0)23 771 970, +381 (0)23 771 971

Fax: +381 (0)23 773 300



polet@nexe.rs



 **nexe**
TJEGULLAT